

www.giga-tools.ru

MSA
The Safety Company

Средства коммуникации, защиты слуха и зрения для гражданской обороны



Высокоэффективные решения по защите органов слуха и средствам коммуникации

Наушники MSA Supreme Pro гарантируют сотрудникам правоохранительных органов, военнослужащим, охотникам оптимальную защиту с возможностью слышать звуки окружающей среды. Наушники Supreme Pro идеальны для использования на стрельбищах, так как форма обоих наушников позволяет стрелять с любого плеча, что удобно как для правой, так и для левой.

Многофункциональная система защиты органов слуха

Коммуникационная система Supreme Pro может использоваться совместно с баллистическими касками, обеспечивая возможность свободного общения и защиту слуха в зоне возникновения громких внезапных звуков, например, в зоне стрельбы из боевого оружия. Расположенные на чашках микрофоны усиливают ситуационную осведомлённость пользователей, позволяя им слышать звуки окружающей среды, защищая при этом слух. Вредные звуки понижаются до безопасного уровня 82 dB (A), а низкие звуки усиливаются.

Коммуникационная система может использоваться отдельно или совместно с баллистическими касками, масками и очками MSA.

Электронная схема с уровневнезависимой функцией

MSA применяет в наушниках Supreme Pro электронную схему воспроизведения внешних звуков с уровневнезависимой функцией. Вместо отсеечения высоких шумов происходит снижение их до безопасного уровня, так называемая настройка в зависимости от уровня шума. А это значит, что Вы можете разговаривать со своими друзьями во время охоты, даже если другие в это время стреляют.

Широкий ассортимент продукции

MSA предлагает широкий ассортимент продукции для использования в различных областях применения:

Supreme Pro

Высококачественные наушники, настраиваемые в зависимости от уровня шума, усиливают слабые звуки для лучшего восприятия и позволяя вербальную коммуникацию на небольшом расстоянии.

Наушники Supreme Pro

Ассортимент наушников с возможностью двухстороннего общения обеспечивает отчётливое и бесперебойное общение. Доступны с различными тангентами для подключения к широкому ассортименту средств радиосвязи.

Тактические гарнитуры Lightweight и In-ear

Применяя принцип костной звукопроводимости, пользователь может продолжать общение как в тихой, так и в шумной обстановке.

Пассивные наушники

Пассивные шумозащитные наушники left/RIGHT отличаются от всех существующих средств защиты органов слуха. Индивидуальные наушники со специальной конструкцией для левого и правого уха компенсируют асимметрию ушей. Они доступны в трёх уровнях защиты.

Беруши

Беруши RIGHT обеспечивают хорошее шумопонижение и максимальный комфорт.

Очки

Мы предлагаем широкий ассортимент высококачественных баллистических защитных и закрытых очков, прошедших испытания в соответствии с STANAG 2920 и STANAG 4296 внешней лаборатории: Beschussamt Mellrichstadt.



Supreme – Высокоэффективные уровневнезависимые наушники

Настраиваемые в зависимости от уровня шума электронные наушники Supreme защищают Вас от воздействия вредных шумов, при этом дают возможность слышать звуки окружающей среды. Звуковое окружение улавливается двумя микрофонами снаружи каждой чашки наушника и репродуцируется внутри наушника. Усовершенствованная электронная конструкция понижает вредные шумы до безопасного уровня, при этом позволяя слышать безопасные звуки.

Благодаря наушникам Supreme Вы можете разговаривать с другими людьми, слышать команды и инструкции не снимая наушников, даже если другие в это время стреляют.

Краткие сведения о продукции

				
Модель	Supreme Pro	Supreme Pro X	Supreme Pro 3+	Supreme Basic
Версия оголовья				
Складное оголовье	■	■	■	■
Оголовье, чёрного цвета, кожаное	■	■	■	■
Оголовье, зелёный цвет для военнослужащих, ткань		■		
Затылочное крепление	■	■		
Варианты цветов, чашки наушников				
Доступные цвета	Зелёный, чёрный	Зелёный, чёрный	Зелёный	Зелёный
Технические характеристики				
Вес без батареи, версия с оголовьем	310 г	330 г	338 г	310 г
Вес без батареи, версия с затылочным креплением	280 г	280 г	–	–
Батареи	2 x AAA/LR03	2 x AAA/LR03	2 x AAA/LR03	2 x AAA/LR03
Приблизительный срок работы батареи, при соблюдении условий использования	600 h	600 h	600 h	150 h
Влагозащищённый батарейный отсек	■	■	■	
Функция энергосбережения	■	■	■	■
Сигнал о низком заряде батареи	■	■	■	
Ограничение уровня звука, макс. 82 dB	■	■	■	■
Усиление слабых сигналов	■	■	■	
Брызгозащищённые микрофоны	■		■	■
Влагозащищённые микрофоны		■		
Аудио вход (AUX)	■	■	■	■ под заказ
Опция с гелевыми подушечками	■	■		
Принадлежности				
Гигиенические комплекты	■	■	■	■
Нормативы				
Отвечают стандарту	EN 352-1, EN 352-4, EN 352-6 и ANSI S3.19-1974			
Противошумовые характеристики для версии с оголовьем				
SNR dB (EN 352)	25	25	28	25
H/M/L dB (EN 352)	28/21/16	28/21/16	29/26/18	28/21/16
NRR dB (ANSI)	18	18	–	–
Противошумовые характеристики для версии с затылочным креплением				
SNR dB (EN 352)	24	24	–	–
H/M/L dB (EN 352)	26/21/15	26/21/15	–	–
NRR dB (ANSI)	19	19	–	–



Supreme Pro

Наушники Supreme Pro сочетают оптимальную защиту с высоким коэффициентом усиления звука, AUX вход и влагозащищённый батарейный отсек. Они доступны с зелёными или чёрными чашками, со складным оголовьем или с затылочным креплением. Стандартно наушники оснащены удобной подушечкой из вспененного материала, также оголовья доступны с гелевой версией подушечек.

Основные характеристики:

- Форма обоих наушников позволяет стрелять с любого плеча, что удобно как для правой, так и для левой
- Удобное складное оголовье или затылочное крепление
- Два отдельных микрофона обеспечивают отличное качество звука и возможность определения направления на источник звука
- Высокий коэффициент усиления и неискажённое воспроизведение звуков
- Аудио вход (AUX) для подключения внешних радио устройств, например, радио
- Поставляется с кабелем с 3,5 мм разъёмом (моно)



Оголовье Supreme Pro



Затылочное крепление Supreme Pro

Информация для заказа

Артикул	Тип держателя	Цвет чашек	Подушечки
SOR75302	Складное кожаное оголовье	Зелёный	Вспененный материал
SOR75302-02	Складное кожаное оголовье	Чёрный	Вспененный материал
SOR75302-G	Складное кожаное оголовье	Зелёный	Гель
SOR75302-02-G	Складное кожаное оголовье	Чёрный	Гель
SOR76302	Затылочное крепление	Зелёный	Вспененный материал
SOR76302-02	Затылочное крепление	Чёрный	Вспененный материал

Supreme Pro-X

Наушники Supreme Pro-X имеют те же характеристики, что и наушники Supreme Pro. Дополнительно:

- Влагозащищённые микрофоны (Тест IP 67)
- Заказное оголовье зелёного цвета для военнослужащих
- 5 лет гарантии на электронику

Информация для заказа

Артикул	Тип держателя	Цвет чашек	Подушечки
SOR75302-X	Складное оголовье, зелёный цвет для военнослужащих	Зелёный	Вспененный материал
SOR75302-X-G	Складное оголовье, зелёный цвет для военнослужащих	Зелёный	Гель
SOR75302-X-02	Складное оголовье, чёрный, ткань	Чёрный	Вспененный материал
SOR75302-X-02-G	Складное оголовье, чёрный, ткань	Чёрный	Гель
SOR75302-X/L	Складное оголовье, кожаное	Зелёный	Вспененный материал
SOR75302-X/L-G	Складное оголовье, кожаное	Зелёный	Гель
SOR75302-X/L-02	Складное оголовье, кожаное	Чёрный	Вспененный материал
SOR75302-X/L-02-G	Складное оголовье, кожаное	Чёрный	Гель
SOR76302-X	Затылочное крепление	Зелёный	Вспененный материал
SOR76302-X-02	Затылочное крепление	Чёрный	Вспененный материал



Supreme Pro-X Оголовье зелёного цвета для военных

Supreme Pro 3+

Наушники Supreme Pro 3+ имеют те же электронные особенности, что и Supreme Pro, но обладают большим размером наушников без скошенной нижней части.

Большой объём наушников обеспечивает дополнительную защиту от громкого шума.

Информация для заказа

Артикул	Тип держателя	Цвет чашек	Подушечки
SOR75200	Складное оголовье, кожаное	Зелёный	Вспененный материал



Supreme Pro 3+, кожаное оголовье

Supreme Basic

Supreme Basic – электронные наушники с минимальной конфигурацией. Разработаны со стандартной электроникой и обеспечивают максимальное 1:1 воспроизведение звука (нет усиления низких звуков).

Основные характеристики:

- Стандартная электроника
- Отсек для батареи внутри чашечек
- Доступны с аудио входом или без него (AUX)
- Складные для удобного хранения

Информация для заказа

Артикул	Тип держателя	Цвет чашек	Подушечки
SOR75300	Складное оголовье, кожаное	Зелёный	Вспененный материал
SOR75301	Складное оголовье, кожаное, без аудио входа (AUX)	Зелёный	Вспененный материал



Supreme Basic, кожаное оголовье с аудио входом

Двухсторонняя связь

Серия наушников Supreme Pro также может использоваться для двухсторонней связи посредством подключения ларингофона в разъём для аудио входа (AUX) наушника (3.5 мм стерео) и дальнейшего подключения к любой одноканальной системе Single Com PTT, см. стр. 13.

Брызгозащищённый ларингофон имеет разъём Nexus TP120 для соединения с системой PTT.

Такая гибкая в применении система идеальна в случае, когда двухсторонняя связь нужна лишь эпизодически.

Артикул	Тип держателя	Цвет	Разъём
SOR75801	Ларингофон	Чёрный	Nexus TP120

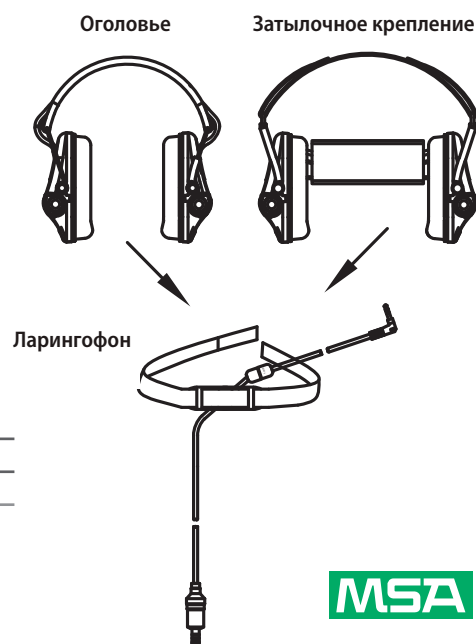

Уровнезависимые коммуникационные головные телефоны SupremePro

Уровнезависимые коммуникационные головные телефоны Supreme Pro оснащены шумоподавляющим подвесным микрофоном и прочным соединительным кабелем. Наушники обеспечивают высокий уровень шумоподавления в сочетании с тонким дизайном чашек. Наушники Supreme Pro доступны в двух версиях, Supreme Pro CC и Supreme MIL CC. Обе версии доступны как в виде складного оголовья, так и в виде затылочного крепления. Одна версия, Supreme Pro WW, оснащена технологией Bluetooth®, обеспечивающей беспроводную связь с Вашим мобильным телефоном.

Supreme Pro доступны как с одноканальной ситемой Single Com для подключения к одной радиостанции, так и с двухканальной системой Dual Com для соединения с двумя коммуникационными системами. Наушники могут подключаться к системам PTT (push-to-talk), см.стр. 10–13.

Пользуясь наушниками Supreme Pro Вы можете свободно и безопасно общаться, при этом слыша команды и инструкции не снимая данное средство защиты органов слуха, даже если другие в это время стреляют.

Краткие сведения о продукции

			
Модель	Supreme Pro WW	Supreme Pro CC	Supreme MIL CC
Версии оголовья			
Складное оголовье чёрного цвета, кожаное	■	■	■
Затылочное крепление	–	■	■
Варианты цветов, чашки наушников			
Доступные цвета	Зелёный	Зелёный, чёрный	Зелёный, чёрный
Технические характеристики			
Вес без батареи, версия с оголовьем	340 г	374 г	394 г
Вес без батареи, версия с затылочным креплением	–	326 г	346 г
Батареи	2 x AAA/LR03	2 x AAA/LR03	2 x AAA/LR03
Приблизительный срок работы батареи, при соблюдении условий использования	600 h	600 h	600 h
Влагозащищённый батарейный отсек	■	■	■
ASIC	■	■	■
Функция энергосбережения	■	■	■
Сигнал о низком заряде батареи	■	■	■
Ограничение уровня звука, макс. 82 dB	■	■	■
Усиление слабых сигналов	■	■	■
Брызгозащищённые микрофоны	■	■	■
Влагозащищённые микрофоны			■
Аудио вход (AUX)	■		
Опция с гелевыми подушечками		■ (поз заказа)	■ (поз заказа)
Тип соединения	Беспроводное	Кабель	Кабель
Тип подвешного микрофона	Электрет	Электрет	Электрет
Два репродуктора на каждой чашке (один для радиосвязи, один для функции уровнезависимости)			■
Дополнительная защита от радиопомех (RFI)			■
Принадлежности			
Гигиенические комплекты	■	■	■
Нормативы			
Отвечают стандарту	EN 352-1, EN 352-4, EN 352-6 и ANSI S3.19-1974		
Противошумовые характеристики для версии с оголовьем			
SNR dB (EN 352)	25	25	28
H/M/L dB (EN 352)	28/21/16	28/21/16	29/26/18
NRR dB (ANSI)	21	21	21
Противошумовые характеристики для версии с затылочным креплением			
SNR dB (EN 352)	–	24	24
H/M/L dB (EN 352)	–	26/21/15	26/21/15
NRR dB (ANSI)	–	20	20

Supreme Pro WW

Наушники Supreme Pro WW обеспечивают беспроводную дуплексную связь в дополнение к возможностям наушников Supreme Pro. Оснащены технологией Bluetooth® для беспроводного соединения ко всем устройствам, поддерживающим Bluetooth®, таким как мобильные телефоны и радиостанции.

Основные характеристики:

- Беспроводное подключение к мобильным телефонам и определённым связным радиостанциям
- Удобное управление со свободными руками
- Дальность радиопередачи около 10 метров
- Передача данных в свободном диапазоне 2.45 GHz
- Ширина канала ок. 720 kbps

Информация для заказа

Артикул	Тип держателя	Цвет чашек	Подушечки
SOR75318	Складное оголовье, кожаное	Зелёный	Вспененный материал



Наушники Supreme Pro CC

Одноканальные наушники Supreme Pro CC имеют возможность подключения к системе PTT (push-to-talk) и одному коммуникационному радиоустройству. Разработаны на основе наушников Supreme Pro, характеристики см. на стр. 4.

Основные характеристики:

- Оснащены прочным соединительным кабелем с соединительным разъёмом Nexus TP120 или разъёмом Lemo Micro
- Подвесной микрофон для подавления сильных шумов
- Гибкая и легко настраиваемая дуга микрофона
- Каждая чашка оснащена одним динамиком
- Высокий уровень усиления слабых сигналов

Информация для заказа

Артикул	Тип держателя	Цвет чашек	Подушечки	Разъём
SOR75328-02	Складное оголовье, кожаное	Чёрный	Вспененный материал	Nexus TP120
SOR75328-06	Складное оголовье, кожаное	Зелёный	Вспененный материал	Nexus TP120
SOR75328-01	Складное оголовье, кожаное	Чёрный	Вспененный материал	Lemo Micro
SOR75328-03	Складное оголовье, кожаное	Зелёный	Вспененный материал	Lemo Micro
SOR76328-02	Затылочное крепление	Чёрный	Вспененный материал	Nexus TP120
SOR76328-06	Затылочное крепление	Зелёный	Вспененный материал	Nexus TP120
SOR76328-01	Затылочное крепление	Чёрный	Вспененный материал	Lemo Micro
SOR76328-03	Затылочное крепление	Зелёный	Вспененный материал	Lemo Micro



Supreme Pro CC, версия с оголовьем



Supreme Pro CC, версия с затылочным креплением

[НОВИНКА]

Одноканальные наушники Supreme MIL CC

Одноканальные наушники Supreme MIL CC Single Com разработаны для подключения к системе РТТ (push-to-talk) и одному коммуникационному средству связи. Влагозащищённые микрофоны с возможностью настройки в зависимости от уровня шума и дополнительная защита от радиопомех (RFI) делает их идеальными для использования в тяжёлом режиме применения.

Supreme MIL CC в каждой чашке содержит два динамика. Один динамик подключается к системе настройки в зависимости от уровня шума, а второй напрямую соединяется с внешними аудио устройствами. Это значит, что радиосвязь всегда будет работать, даже при разряженной батарее или в выключенном состоянии.

Supreme MIL CC также обладает всеми вышеперечисленными характеристиками, что и наушники Supreme Pro CC.

Основные характеристики:

- Оснащены прочным соединительным кабелем с соединительным Nexus TP120 или разъёмом Lemo Micro
- Подвесной микрофон для подавления сильных шумов с гибкой и легко настраиваемой дугой микрофона
- Каждая чашка оснащена двумя динамиками и дополнительной защитой от радиопомех (RFI)
- Влагозащищённые уровневнезависимые микрофоны

Информация для заказа

Артикул	Тип держателя	Цвет чашек	Подушечки	Разъём
SOR75332	Складное оголовье, кожаное	Чёрный	Вспененный материал	Nexus TP120
SOR75332-06	Складное оголовье, кожаное	Зелёный	Вспененный материал	Nexus TP120
SOR75332-01	Складное оголовье, кожаное	Чёрный	Вспененный материал	Lemo Micro
SOR75332-03	Складное оголовье, кожаное	Зелёный	Вспененный материал	Lemo Micro
SOR76332	Затылочное крепление	Чёрный	Вспененный материал	Nexus TP120
SOR76332-06	Затылочное крепление	Зелёный	Вспененный материал	Nexus TP120
SOR76332-01	Затылочное крепление	Чёрный	Вспененный материал	Lemo Micro
SOR76332-03	Затылочное крепление	Зелёный	Вспененный материал	Lemo Micro

Двухканальные наушники Supreme MIL CC Dual Com

Двухканальные наушники Supreme MIL CC Dual Com разработаны для использования с системой РТТ (push-to-talk) и двумя коммуникационными средствами связи. Наушники оснащены сверхпрочным разъёмом Nexus AP117BR (7ми штырьковый).

Все остальные технические характеристики аналогичны наушникам Supreme MIL CC Single Com.

Информация для заказа

Артикул	Тип держателя	Цвет чашек	Подушечки	Разъём
SOR75332-09	Складное оголовье, кожаное	Чёрный	Вспененный материал	Nexus AP117BR
SOR75332-08	Складное оголовье, кожаное	Зелёный	Вспененный материал	Nexus AP117BR
SOR76332-09	Затылочное крепление	Чёрный	Вспененный материал	Nexus AP117BR
SOR76332-08	Затылочное крепление	Зелёный	Вспененный материал	Nexus AP117BR



Supreme MIL CC, версия с оголовьем (Single или Dual Com)



Supreme MIL CC, версия с затылочным креплением (Single или Dual Com)

[НОВИНКА]

Гарнитура Lightweight Sensory

Принцип работы гарнитуры основан на методе костной звукопроводимости, когда сигналы передаются напрямую через костную ткань к органам слуха.

Шумоподавляющий подвесной микрофон обеспечивает связь без помех, а костные проводники эффективно и чётко передают входящие сообщения даже при одновременном использовании шумозащитных вкладышей.

Это позволяет пользователю свободно общаться, вне зависимости от того, находитесь ли Вы в тихой или шумной обстановке.

Гарнитура может подключаться к различным системам PTT (push-to-talk) и доступна для Single Com или Dual Com использования.



Гарнитура Lightweight sensory

Информация для заказа

Артикул	Тип держателя	Цвет	Разъём
SOR71001	Гарнитура Lightweight, Single Com	Чёрный	Nexus TP120
SOR71002	Гарнитура Lightweight, Dual Com	Чёрный	Nexus AP117BR

INVISIO® M3 In-Ear тактическая гарнитура

INVISIO® M3 использует микрофон на костной проводимости звука. M3 предлагает непревзойдённое функционирование, удобство и подходит профессиональным пользователям. Используя конструктивное решение, исследуемое и разрабатываемое на протяжении последнего десятилетия, запатентованный Soft Spring™ идеально подгоняется по форме уха.

Основные характеристики:

- Система полного подавления шумов для кристально чистой коммуникации
- Дискретный дизайн с превосходным комфортом и надёжным креплением
- Уникальная функциональная возможность распознавания шёпота
- Совместимы с касками, масками или с полностью закрывающими уши наушниками
- Доступны для левого или правого уха

[НОВИНКА]



Тактическая гарнитура In-Ear





Информация для заказа

Артикул	Тип держателя	Цвет	Разъём
SOR71101	INVISIO® M3 тактическая гарнитура In-Ear, для левого уха	Чёрный	Nexus TP120
SOR71102	INVISIO® M3 тактическая гарнитура In-Ear, для правого уха	Чёрный	Nexus TP120

Системы Push-To-Talk (PTT)

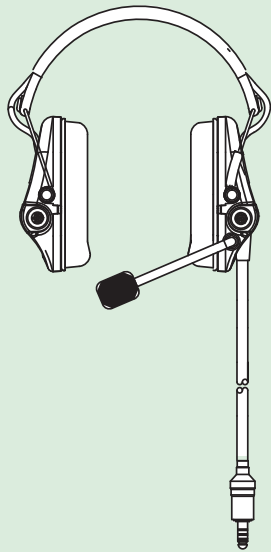
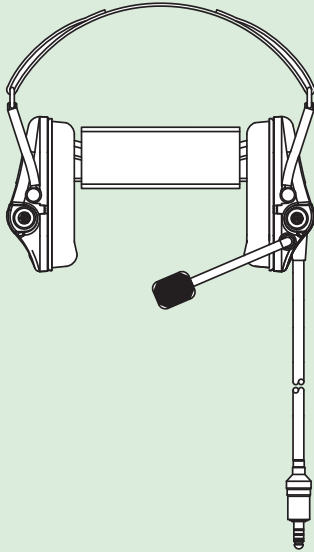
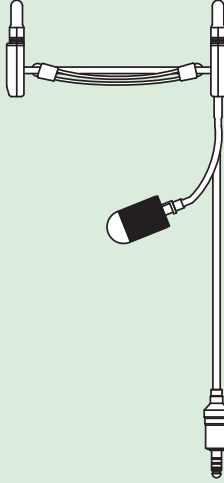
MSA предлагает разнообразные варианты PTT (push-to-talk) в зависимости от того, одно или два коммуникационных устройства необходимо подключить к наушникам.

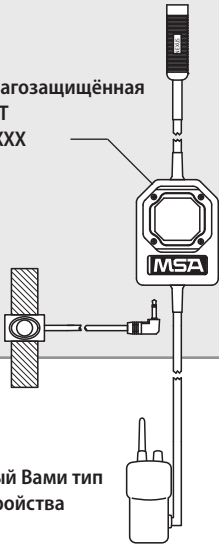
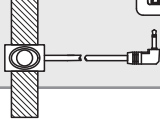
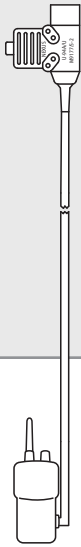
Указатель

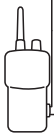
Single Com – подключение к 1 устройству радиосвязи				
<p>1</p> <p>Выберите наушники (оснащён 4-х штырьковым разъёмом Nexus TP120)</p>	<p>Supreme Pro CC оголовье и Supreme MIL CC оголовье</p> 	<p>Supreme Pro CC затылочное крепление и Supreme MIL CC затылочное крепление</p> 	<p>Гарнитура Lightweight</p> 	<p>Гарнитура In-ear</p> 
	<p>2</p> <p>Выберите желаемую систему PTT (тангенту):</p>	<p>Supreme влагозащищённая Система PTT SOR75904-XXX Single Com</p> 	<p>Sniper PTT SOR75802</p> 	<p>Nexus M9177/5-2 Система PTT SOR75903-XXX Single Com</p> 
<p>3</p> <p>Выберите Ваше радио из списка средств радиосвязи в таблице на стр. 13. Вы получите правильный артикул для системы PTT</p>	<p>Выбранный Вами тип радиоустройства</p> 	<p>Выбранный Вами тип радиоустройства</p> 		

Dual Com – подключение к 2 устройствам радиосвязи

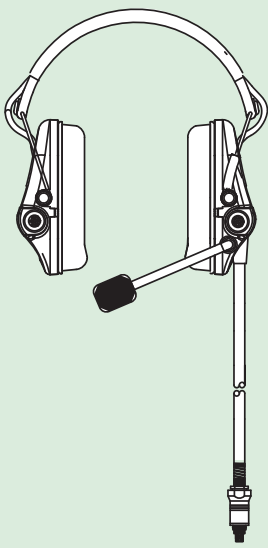
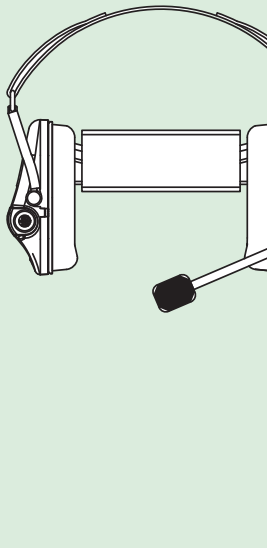
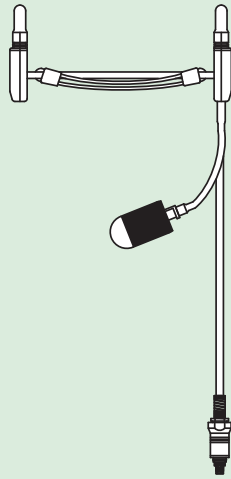
<p>1</p> <p>Выберите наушники (оснащён 7-ми штырьковым разъёмом Nexus AP117BR)</p>	<p>Supreme MIL CC Оголовье</p> 	<p>Supreme MIL CC Затылочное крепление</p> 	<p>Гарнитура Lightweight</p> 
<p>2</p> <p>Выберите желаемую систему ПТТ (тангенту):</p>	<p>Раздваивающийся кабель SOR75803</p> <p>Supreme влагозащищённый PTT Box SOR75905-XXX Dual Com</p> <p>Sniper PTT SOR75802</p> <p>На выбор 2 x Single Com PTT: Nexus M9177/5-2 PTT System SOR75903-XXX и/или Supreme влагозащищённая PTT System SOR75904-XXX</p> <p>Выбранные Вами 2 типа радиоустройств</p> <p>Выбранные Вами 2 типа радиоустройств</p>		
<p>3</p> <p>Выберите Ваше радио из списка средств радиосвязи в таблице на стр. 13 и свяжитесь с MSA для получения соответствующего артикула</p>	<p>Выбранные Вами 2 типа радиоустройств</p> <p>Выбранные Вами 2 типа радиоустройств</p>		

Системы Push-To-Talk (PTT)

Система PTT NEXUS M9177/5/5-2 (U-94A/U)

Nexus M9177/5-2 (U-94A/U) одноканальная система Single Com PTT. Компактный и прочный дизайн. Брызгозащищённый чёрный корпус с надежным переключателем и креплением для фиксации на одежде. Имеет 520 мм спиральный кабель для соединения со средством радиосвязи. См. доступные средства радиосвязи и артикулы в таблице на стр. 13. (Серия SOR75903-XXX)



Одноканальная система Supreme PTT System, Single Com

Одноканальная система Single Com PTT используется для подключения к одной радиостанции. Имеет чёрный влагозащищённый корпус с большой удобной кнопкой PTT и клипсу для крепления к одежде. Также есть вход для подключения внешних устройств, например Sniper PTT.

Имеет 520 мм спиральный кабель для соединения со средством радиосвязи.

См. доступные средства радиосвязи и артикулы в таблице на стр. 13. (Серия SOR75904-XXX)



Двухканальная система Supreme PTT System, Dual Com

Двухканальная система Dual Com PTT для подключения к двум радиостанциям. Имеет чёрный влагозащищённый корпус с большой удобной кнопкой PTT (тангентой), соединённой к одной радиостанции и дополнительную кнопку, подключённую к другому радио. Также есть вход для подключения внешних устройств, например Sniper PTT, и клипса для крепления к одежде.

Возможно подключение к радиостанциям, указанным в таблице на стр. 13. Для получения более подробной информации обратитесь к Вашему региональному представителю компании MSA.

Тангента MSA Lemo Micro PTT

Система MSA Lemo Micro PTT предлагает широкий ассортимент средств радиосвязи, оснащённых разъёмом Lemo Micro. Для получения более подробной информации обратитесь к Вашему региональному представителю компании MSA.

Тангента Sniper PTT

Тангента Sniper PTT также может подключаться к одноканальным и двухканальным системам Supreme Single Com и Dual Com PTT.

Легко присоединяется к дополнительному входу, расположенном на корпусе тангенты.

Информация для заказа

Артикул	Описание	Цвет	Разъём
SOR75802	Sniper PTT	Чёрный	2-штырьковый, 3.5 мм



Раздваивающийся кабель для Supreme MIL CC Dual Com

С помощью разделённого кабеля MSA Вы можете разделить один антенный кабель для двух отдельных тангент. Это идеальное решение при создании Вашей двухканальной системы Dual Com с двумя отдельными тангентами вместо одной тангенты с двумя кнопками для нажатия.

Кабель оснащён одним соединительным разъёмом Nexus AJ117BR (7ми штырьковый). И двумя разъёмами Nexus TP120 для тангенты.

Информация для заказа

Артикул	Описание
SOR75803	Split cable для наушников с Dual Com

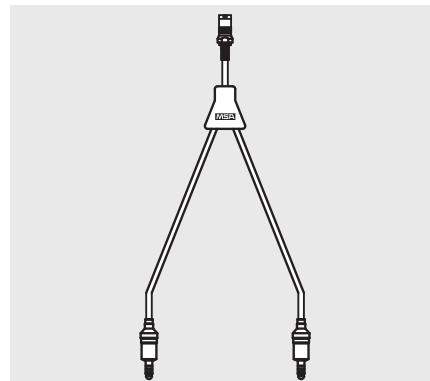

Коммуникационные средства радиосвязи для одноканальной системы Single Com PTT System*

Средства радиосвязи		Артикул PTT Box	
Наименование	Модель	Nexus M9177/5-2 (U-94A/U)	Supreme влагозащищённый
EADS	THR880/THR880i	SOR75903-015	SOR75904-015
ICOM	F3, F3S, F4, F4S, F4TR, F10, IC-H2, H6, J12, M5, U12, U16, IC4008, 4088A	SOR75903-007	SOR75904-007
KENWOOD	TK-272G/372G, TK3130 ProTalk XLS, TK-3131 Free Talk XLS, TK-220/320, 240/340, 240D/340D, TK208/308, 430/431, 250/350/353, TK260/270, 260G/360G, 360/370, 270G/370G, 248/348, 2100/3100, 2160/3160 ProTalk, 3101 FreeTalk XL, 2102/3102 ProTalk	SOR75903-009	SOR75904-009
LAFAYETTE	Micro3+	SOR75903-008	SOR75904-008
MAXON	SP120, SP130, SP140, SL25, SL55, SL55+	SOR75903-003	SOR75904-003
MAXON	SP-200, SP210, SL100 & Legacy Series-PL1145, PL2245, PL2215P, PL2245P, PL2415, PL2445, PL5161, PL5164	SOR75903-010	SOR75904-010
MIDLAND	G7	SOR75903-008	SOR75904-008
MOTOROLA	HT750, HT1250, HT1250LS, HT1550/HT1550XLS, MTX850/MTX850LS, MTX8250/MTX8250SL, MTX910:50 17/01/20110/MTX9250, GP140, GP320, GP328, GP338, GP340, GP360, GP380, GP640, GP1280, PRO5150, PRO9150	SOR75903-001	SOR75904-001
MOTOROLA	GP300, SP50, P110, P-1225/P1225LS, LTS2000, CP88, CP150, CP200, CT150, CT250, CT450, CT450LS, GP308, P080, P2000, PRO2150, PRO3150, P040, P080, GP68, GP88, PR400, SP10, SP21, XTN500, XTN600, PRO1150, CP100, PMR446, XTN446, XU1100, CLS1110, CLS1410, XU2600, HLN9716, HLN9482A	SOR75903-002	SOR75904-002
MOTOROLA	XTS3000/Astro, XTS3500, XTS2500/XTS5000 & HT-1000 Series (HT-1000, MT2000, MTS3000, MTX8000, MTX838, MTX9000, MTX-LS, JT1000), GP900	SOR75903-005	SOR75904-005
MOTOROLA	GP-344/388, GP-328+/338+, EX-500/600, GL-2000	SOR75903-011	SOR75904-011
SEPURA	SRP2000	SOR75903-014	SOR75904-014
THALES	PRC-148	SOR75903-006B	SOR75904-006B
VERTEX/YAESU	VX-310, VX200, VX500, VX-510L, VX-520U	SOR75903-007	SOR75904-007
VERTEX/YAESU	VX-210, VX-210A, VX-150, VX-160, VX-180, VX-246	SOR75903-012	SOR75904-012
VERTEX/YAESU	VX-820, VX-821, VX-824, VX-829, VX-920, VX-921, VX-924, VX-929	SOR75903-013	SOR75904-013
ZODIAC	BT-series, BT-160, BT-31	SOR75903-007	SOR75904-007

Если Ваша радиостанция не отображена в списке, пожалуйста, для получения более подробной информации обратитесь к Вашему региональному представителю компании MSA.

* Для некоторых моделей радиостанций MSA может понадобиться проверка образца PTT и подтверждение клиентом перед подтверждением заказа.



Пассивные наушники left/RIGHT

Пассивные шумозащитные наушники left/RIGHT отличаются от всех существующих средств защиты органов слуха. Индивидуальные наушники со специальной конструкцией для левого и правого уха компенсируют асимметрию ушей.

left/RIGHT доступны в 4 цветах и 3 уровнях шумоподавления – Low, Medium и High.

Наушники left/RIGHT – совершенное и очень удобное решение для защиты слуха во время стрельбы или прибытия в очень шумной среде.



Информация для заказа

Описание	Артикул Тёмно-серый	Артикул Синий	Артикул Жёлтый	Артикул Белый	ВЧ/СЧ/НЧ (EN 352)	K (SNR) (EN 352)	NRR (ANSI)	Вес
Low	10100455	10087435	10087434	10087436	27/22/14 dB	24 dB	21 dB	185 гр
Medium	10099847	10087426	10087425	10087427	32/26/17 dB	28 dB	25 dB	227 гр
High	10101164	10087400	10087399	10087421	33/31/23 dB	33 dB	28 dB	316 гр

Беруши RIGHT

Беруши RIGHT обеспечивают хорошее шумопонижение и максимальный комфорт. Ассортимент содержит одноразовые и многоразовые беруши – детектируемые и нет, без шнура и со шнурком, с держателем и без.

Информация для заказа

Артикул	Описание	ВЧ/СЧ/НЧ (EN 352)	K (SNR) (EN 352)	NRR (ANSI)
10087441	Беруши из вспененного материала, размер малый/средний	33/30/29 dB	33 dB	30 dB
10087444	Беруши из вспененного материала, размер средний/большой	36/34/34 dB	37 dB	32 dB
10087449	Беруши многоразового использования, без шнура	24/20/17 dB	23 dB	23 dB
10087450	Беруши многоразового использования, со шнурком	24/20/17 dB	23 dB	23 dB
10087452	Беруши на скобе	27/19/18 dB	24 dB	20 dB

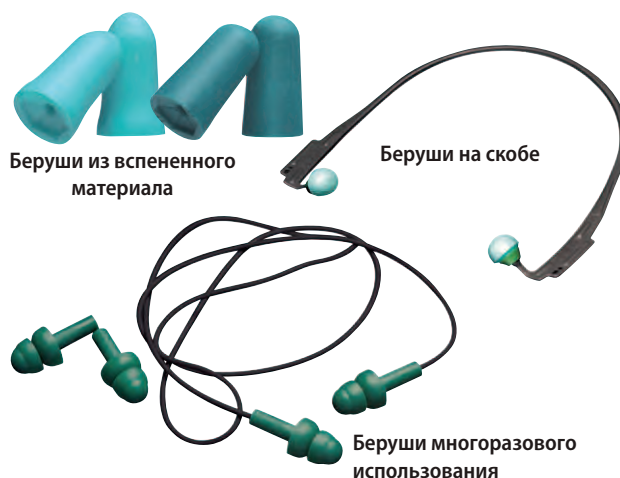

Принадлежности

Гигиенические комплекты

Для обеспечения правильной работы наушников необходимо регулярно менять ушные подушечки и вставки. При нормальной работе периодичность замены составляет по крайней мере дважды в год.

Информация для заказа

Артикул	Описание
SOR60089	Гигиенический стандартный комплект для Supreme
SOR60092	Гигиенический комплект (гель) для Supreme
10092878	Гигиенический комплект для left/RIGHT Low
10092879	Гигиенический комплект для left/RIGHT Medium
10092880	Гигиенический комплект для for left/RIGHT High



Специальные оголовья для Supreme Pro-X

Информация для заказа

Артикул	Описание
SOR70001	Чехол для оголовья цвета «оранжевый флуо»
SORBD009	Текстильное оголовье чёрного цвета
SORBD016	Оголовье зелёного цвета для военнослужащих



Решения MSA для защиты органов зрения

Во время стрельбы существует опасность серьёзного повреждения человеческого зрения в течение доли секунды. Возможные последствия таких происшествий варьируются от простого временного раздражения до полной потери зрения. Десятилетиями компания MSA предлагает обширный ассортимент высококачественных защитных очков.



Racers

Идеальная комбинация динамичного стиля и высочайшей степени защиты.

Основные характеристики:

- Регулируемая мягкая носовая перемычка для удобства ношения очков независимо от формы носа
- Формованные гибкие дужки регулируются под любой размер головы и обеспечивают хорошее прилегание
- Высокая устойчивость к воздействию частиц, соответствие: – STANAG 4296 пункт 5 – метод тестирования STANAG 2920 (Beschussamt Mellrichstadt Laboratory): Скорость 230 м/с



Информация для заказа

Racers EN 166 1 FT (12 шт./уп.): покрытие Sightgard для защиты от запотевания

10104614	Очки Racers, прозрачные линзы, покрытие Sightgard (Фильтр 2C-1,2)
10104615	Racers янтарные линзы, покрытие Sightgard (Фильтр 2-1,2)
10104617	Racers дымчатые линзы, покрытие Sightgard (Фильтр 5-2,5)

Закрытые очки Responder

Высококачественные защитные очки обеспечивают надёжную защиту от ударов, брызг жидкости, дыма, высоких температур, горячих твёрдых частиц, пыли, ветра и ультрафиолетового излучения.

Основные характеристики:

- Прочный и эргономичный дизайн оправы : защита от пыли и газа (EN 166)
- Высококачественные двойные линзы : поликарбонат с EN 166 покрытием для защиты от царапин (снаружи) и ацетат с EN 166 покрытием для защиты от царапин(внутри)
- Огнестойкое, регулируемое и сменное эластичное оголовье
- Высокая устойчивость к воздействию частиц, соответствие: – STANAG 4296 пункт 5 – метод тестирования STANAG 2920 (Beschussamt Mellrichstadt Laboratory): Скорость 270 м/с



Информация для заказа

GA3227B	Закрытые очки Responder (прозрачные линзы): 2C-1.2 MSA 1BT 9 KN CE; оправа: EN 166-3459-BT CE; 230.1 BT)
---------	--

Контактная информация

MSA Europe
Thiemannstrasse 1
12059 Berlin
Germany
Tel. +49 (0)30 68 86-0
Fax +49 (0)30 68 86-15 17
E-mail contact@msa-europe.com
www.msa-europe.com

MSA International
1000 Cranberry Woods Drive
Cranberry Township, PA 16066
Tel. +1 412 967 33 54
Fax +1 412 967 34 51
E-mail msa.international@msanet.com
www.MSAnet.com www.msasafety.ru

MSA
The Safety Company